

SYMBOLE
 LES FILS PEUVENT ÊTRE INTERVERTIS SANS AUCUN RISQUE.

RACCORDEMENT PHARE AV DROIT

- MASSE
- VEILLEUSE
- PLEIN PHARE
- FEU DE CROISEMENT

ATTENTION :
 FILS JAUNES
 (Clignotant + Veilleuse)
 ET FILS MARRONS (Masse)
 PEUVENT ÊTRE INTERVERTIS

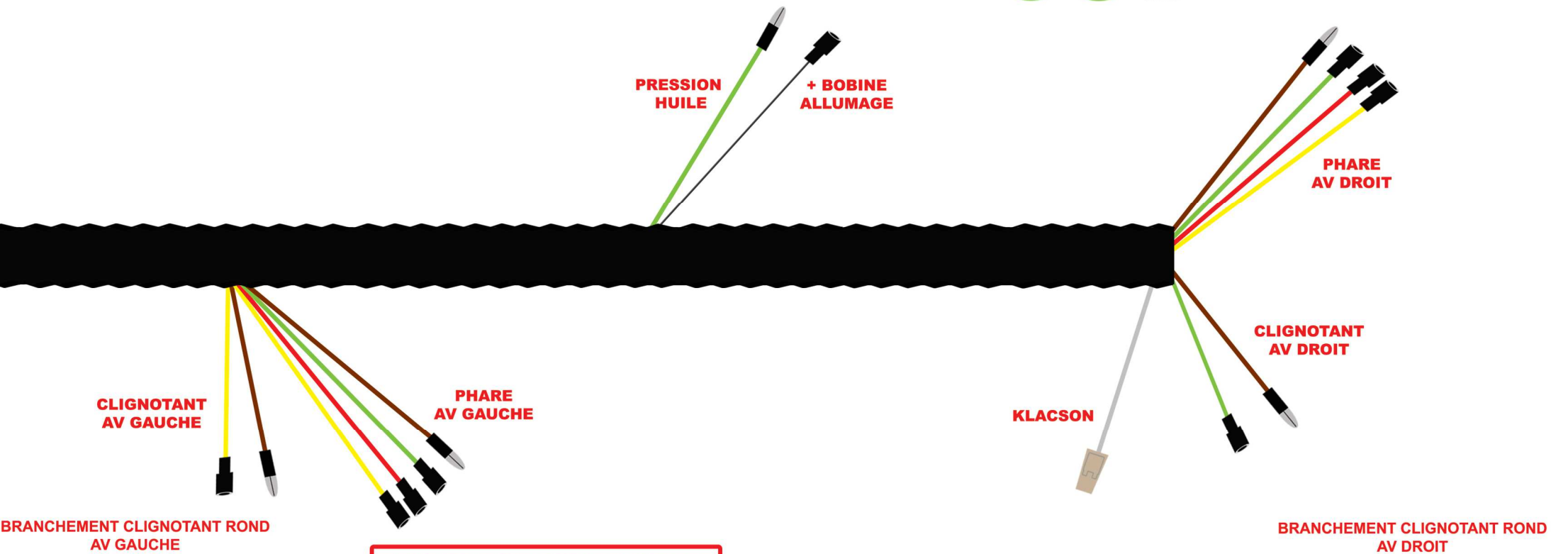

RACCORDEMENT PHARE AV GAUCHE

- MASSE
- VEILLEUSE
- PLEIN PHARE
- FEU DE CROISEMENT

ATTENTION :
 FILS JAUNES
 (Clignotant + Veilleuse)
 ET FILS MARRONS (Masse)
 PEUVENT ÊTRE INTERVERTIS



BRANCHEMENT CLIGNOTANT ROND AV GAUCHE



BRANCHEMENT CLIGNOTANT ROND AV DROIT

RÉFÉRENCE	682	FAISCEAU ÉLECTRIQUE AVANT MÉHARI 1978 à 1987 PARTIE ECLAIRAGE AVANT
MÉHARI CÔTE D'AZUR		

MONTAGE COMODO CODE PHARE

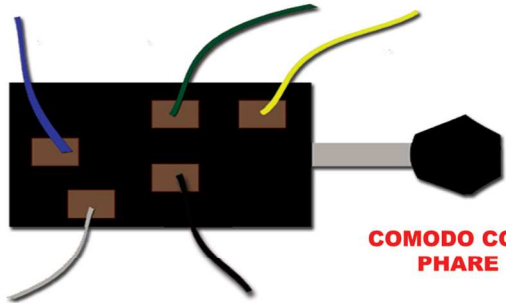

COMODO CODE PHARE

COMPTEUR BRANCHEMENT SUR CIRCUIT IMPRIMÉ

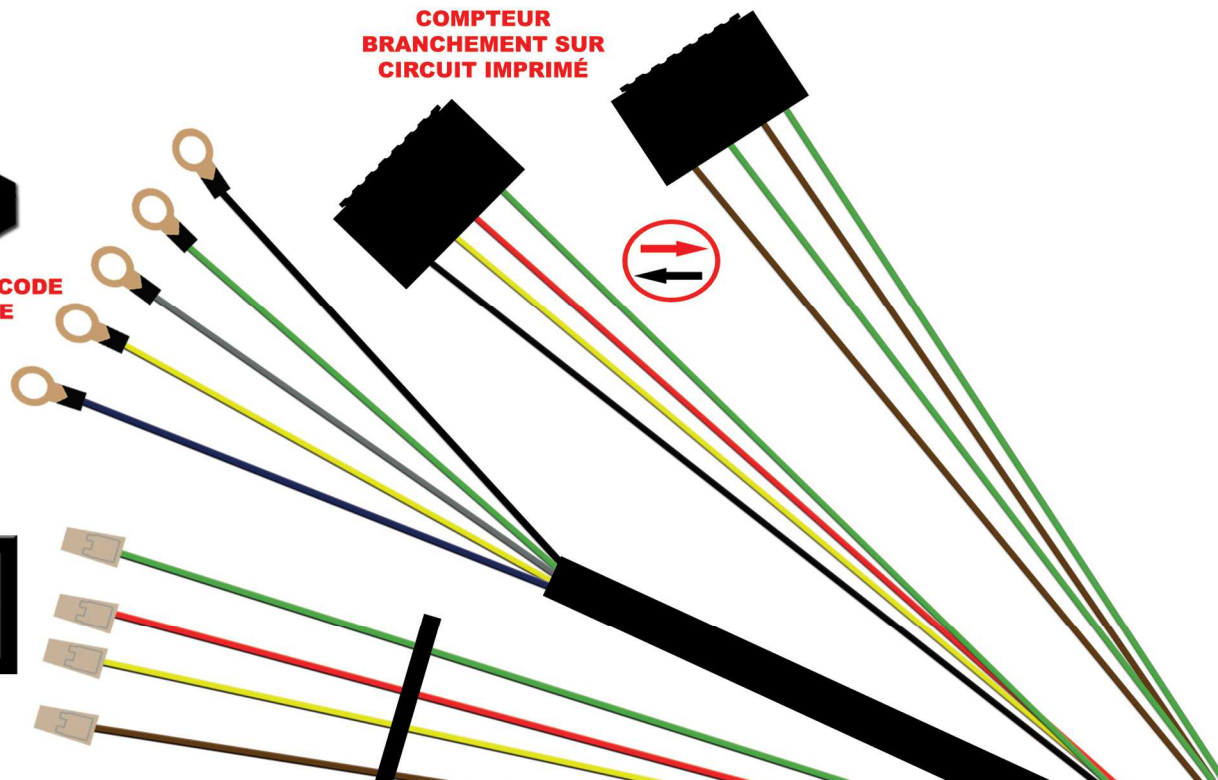

MOTEUR ESSUIE GLACE



INTERRUPTEUR WARNING

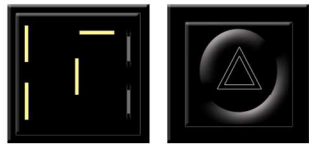

INTERRUPTEUR E. GLACE FIL GRIS + GRIS

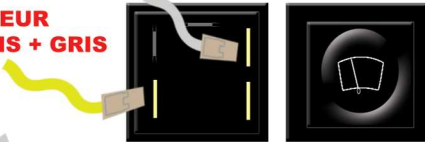

INTERRUPTEUR NIVEAU LOOKED

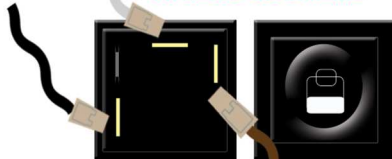

INTERRUPTEUR L. GLACE FIL GRIS + JAUNE

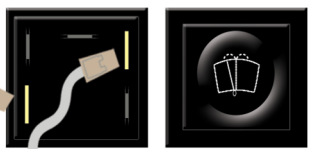

CONTACTEUR STOP



MONTAGE COMODO CLIGNOTANT

RACCORDEMENT :
VERT → VERT
ROUGE → ROUGE
JAUNE → JAUNE



NEIMAN

BRANCHEMENT CONTACTEUR

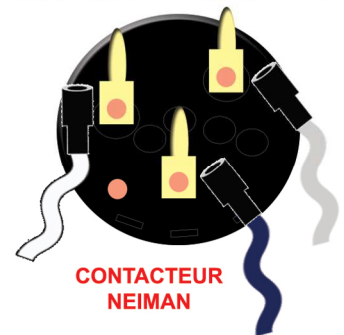

SYMBOLE

 LES FILS PEUVENT ÊTRE INTERVERTIS SANS AUCUN RISQUE.

RÉFÉRENCE

682

MÉHARI CÔTE D'AZUR

FAISCEAU ÉLECTRIQUE AVANT MÉHARI 1978 à 1987
PARTIE HABITACLE

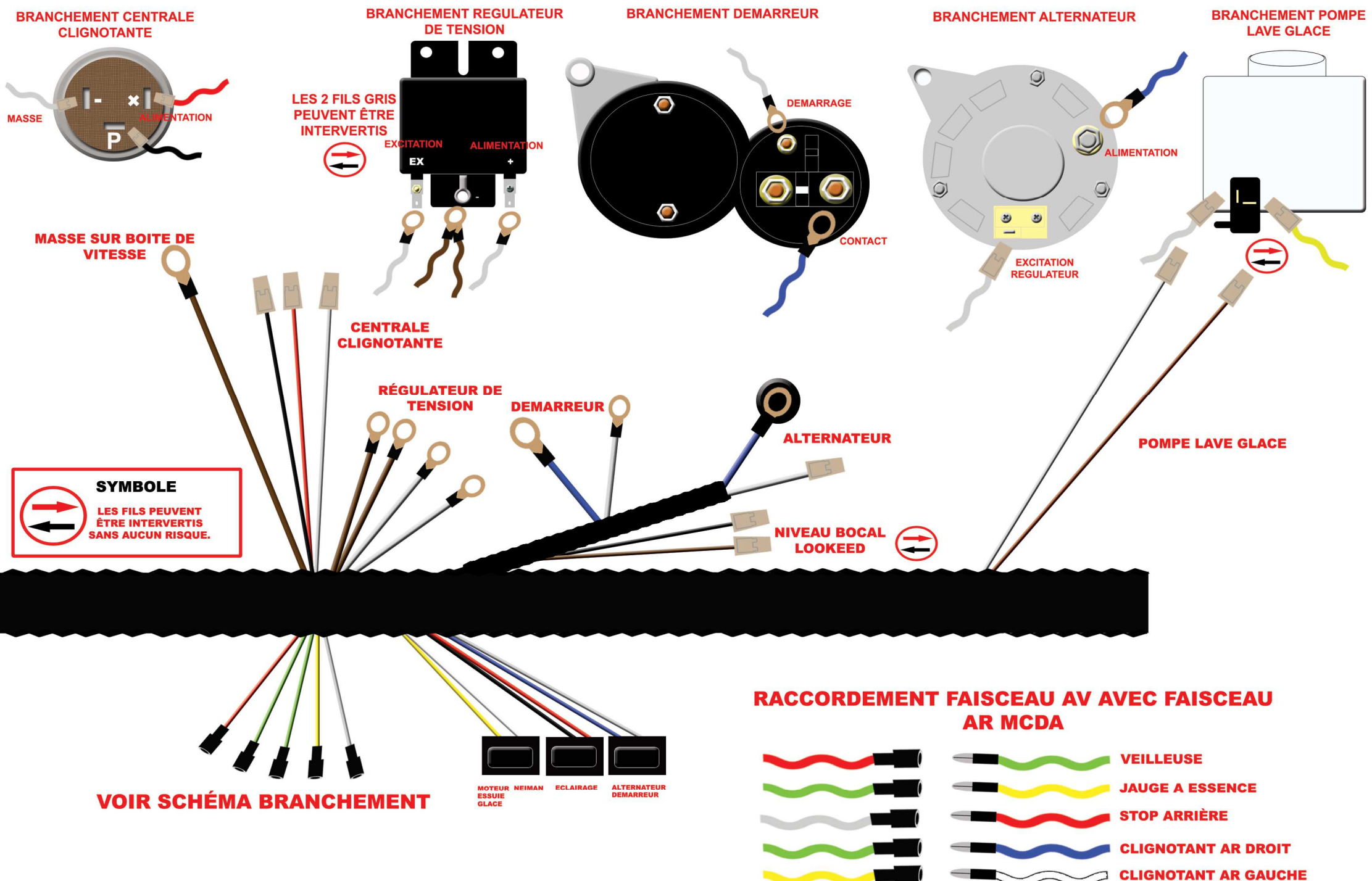

RÉFÉRENCE	682	FAISCEAU ÉLECTRIQUE AVANT MÉHARI 1978 à 1987 PARTIE MOTEUR
MÉHARI CÔTE D'AZUR		